

PIKO

Katalog 2025





Liebe PIKO Spur TT Freunde,

gemeinsam können wir auf ein ereignisreiches Jubiläumsjahr zurückblicken. Höhepunkt im Jahr des 75. Bestehens war sicherlich unser "Tag der Offenen Tür", bei dem wir Sie und rund 14.000 weitere Gäste begrüßen durften – ein tolles Event, das uns allen in Erinnerung bleibt! Vielen Dank für Ihr Kommen!

Stand im vergangenen Jahr mit der 62 ein äußerst gelungenes Dampflokommodell im Fokus, steht mit dem Jahreswechsel der Traktionswandel auf dem Plan. Ein Teil der Leistungen wird ab 2025 mit der Baureihe 243 gefahren! Wie das Vorbild lassen sich die Loks im Modell vielseitig vor fast allen Zuggattungen einsetzen. Die 243 in bewährter PIKO Qualität – ein Muss für alle Freunde der Spur der Mitte.

Ebenfalls freuen dürfen sich die TT-Eisenbahner auf ein PIKO Erfolgsmodell, das wir künftig auch im Maßstab 1:120 anbieten:

Die Chemiekesselwagen der Bauart Zacens. Schon von weitem durch die spiegelglänzenden Kessel erkennbar, lassen sich die Wagen gleichermaßen in gemischte Züge einreihen, wie zu attraktiven Ganzzügeln kuppeln und hervorragend mit unseren Modellen der Traxx- und Vectron-Lokomotiven kombinieren.

Natürlich werden wir das bestehende Sortiment auch 2025 um verschiedene Form- und Farbvarianten erweitern. Neben dem Epoche-IV-Modell der bereits erwähnten Baureihe 62 rollt die 93 im Zustand der 1920er-Jahre in die Läden. Ebenfalls auf neue Varianten dürfen sich die Freunde tschechischer Elloks freuen: Sowohl die Reihe 230 als auch die 242 erhalten Zuwachs.

Wenn Sie sich auch für die anderen Baugrößen (H0, N, G) im PIKO Sortiment interessieren, sollten Sie einen Blick auf unsere Homepage www.piko-shop.de, unsere

Facebookseite www.facebook.com/PIKO oder unseren Instagram-Account [@piko.modellbahn](https://www.instagram.com/piko.modellbahn) werfen.

Viel Spaß dabei wünschen Ihnen für unsere Firma und die engagierten Mitarbeiter

Ortrun D. Wilfer

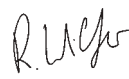
Dr. René F. Wilfer

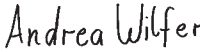
Andrea M. R. Wilfer

LOKOMOTIVEN 4

Dampflokomotiven.....	6
Elektrolokomotiven	4, 10
Diesellokomotiven	16
Triebzüge	25

WAGEN 28

Personenwagen	28
Güterwagen	30

ZUBEHÖR 36

PIKO SmartControl ^{wlan} & PIKO SmartDecoder	36
PIKO SmartProgrammer & PIKO SmartTester	37
Decoder.....	38
Stromabnehmer	38
Sonstiges Zubehör	38
Glossar	39

Die Aufnahme entstand im DB Museum Nürnberg. Wir bedanken uns recht herzlich für die freundliche Unterstützung.

RailComPlus® ist eingetragenes Warenzeichen der Firma Lenz Elektronik GmbH, 35398 Gießen.
Selectrix® sind eingetragene Warenzeichen der Firma Gebr. Märklin & Cie. GmbH, Göppingen
Motorola® ist eingetragenes Warenzeichen der Motorola Inc., Tempe-Phoenix / Arizona (USA)
mfx® ist eingetragenes Warenzeichen der Gebr. Märklin & Cie. GmbH, Göppingen
** Tillig ist ein eingetragenes Warenzeichen der TILLIG Modellbahnen GmbH & Co. KG, Sebnitz

Technische und farbliche Änderungen sowie Liefermöglichkeiten und alle Rechte werden vorbehalten. Alle Angaben erfolgen ohne Gewähr. Maße und Abbildungen sind freibleibend. Nachdruck, auch auszugsweise, nur mit Genehmigung der PIKO Spielwaren GmbH.

* unverbindlich empfohlener Verkaufspreis

Highlights

Diese Modelle sollten Sie sich auf jeden Fall näher anschauen.



Insgesamt 15 spurtstarke Tenderlokomotiven der Baureihe 62 wurden für die DRG gebaut. Erstes Haupteinsatzgebiet wurde die anspruchsvolle Werrabahn zwischen Lichtenfels und Eisenach. > **siehe Seite 7**



Die Maschinen vom Typ Škoda 47E zählen zu den auffälligsten Elektroloks auf europäischen Gleisen. Besonderes Merkmal ist hierbei der aus glasfaserverstärktem Kunststoff gefertigte Lokkasten, welcher den Loks den Spitznamen „Laminátka“ einbrachte.
> **siehe Seite 14**



Die Rangierlokomotiven der Baureihe V 23 (später BR 102) verfügen dank eines stärkeren Getriebes und einem kraftvollen Motor über eine höhere Traktionsleistung als ihre Vorgängerloks der Baureihe V 15.
> **siehe Seite 23**

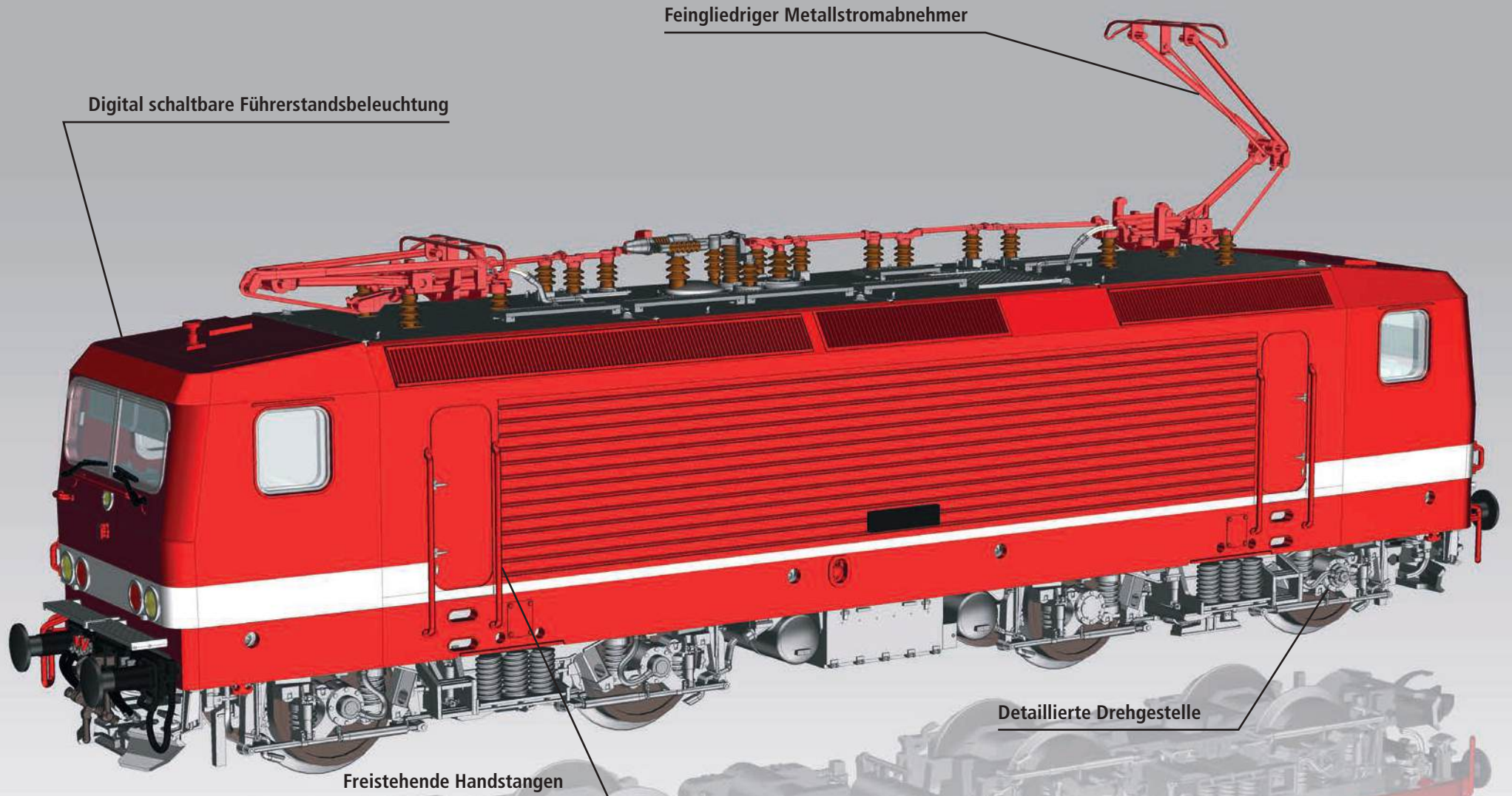

**FORM NEU
2025**

II / 2025
Bildretusche



Elektrolok BR 243 DR Ep. IV

47490

47491

Passendes Zubehör:

#46502 PSD XP Next18
(siehe Seite 38)



#46555 PSD XP S BR 243
Next18 (siehe Seite 38)



Für die E-Lok BR 243 gilt:

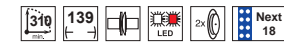

Mit TT Kurzkupplung!

219,00 €*

329,00 €*

Das Vorbild:

Im Zuge der Ölpreiskrise begann die Suche nach einem universellen Konzept zur Elektrifizierung des Streckennetzes der Deutschen Reichsbahn (DR). Nach der Beauftragung der LEW Hennigsdorf als einziger E-Lok-Hersteller in der DDR, wurden die für den Personenzug- und den mittelschweren Güterzugdienst vorgesehenen Lokomotiven ab 1984 geliefert. Zu Hochzeiten umfasste der Fuhrpark der DR einen Bestand von 640 Exemplaren. Nach der Wiedervereinigung Deutschlands erfolgte die schrittweise Umzeichnung zur Baureihe 143. Bei Gründung der DB AG 1994 waren bereits alle Maschinen umgezeichnet und bundesweit im Einsatz. Mit Einführung der weiterentwickelten Baureihe 112, deren Höchstgeschwindigkeit 160 km/h beträgt, kamen die Loks der BR 143 mit ihrer Maximalgeschwindigkeit von 120 km/h nur noch im Nahverkehr zum Einsatz. Hier wurden sie in den letzten Jahren zunehmend von Triebwagen verdrängt und in Folge verschrottet. Die allererste Lokomotive der Reihe wird wegen ihrer einzigartigen Lackierung auch „Weiße Lady“ genannt.

MODELL-HIGHLIGHTS

- Feingliedrige Metallstromabnehmer
- Detaillierte Drehgestelle
- Freistehend montierte Handstangen und Dachleitungen
- Separat angesetzte Scheibenwischer



Zur Modellvorstellung auf Youtube

Passendes Zubehör:

#46502 PSD Next18 (siehe Seite 38)



#46540 PSD XP S BR 55 Next18 (siehe Seite 38)



Für alle Dampfloks BR 55 gilt:

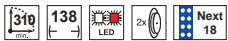

MODELL-HIGHLIGHTS

- Stimmige Umsetzung der Vorbildmaschinen
- Zahlreiche freistehend montierte Teile, wie Lokpfeife, Leitungen und Kolbenstangenschutzrohre
- Ausgezeichnete Fahreigenschaften durch Zinkdruckgussrahmen und kräftigem Motor
- Enger Abstand zwischen Lok und Tender

**NEU
2025**



I / 2025
Bildretusche

47109 Dampflok G7.1 KPEV Ep. I

263,00 €* Mit TT Kurzkupplung!



47108 Dampflok BR 55 DRG Ep. II 263,00 €* Mit TT Kurzkupplung!



47103 Dampflok BR 413.073 ČSD Ep. II-III 288,00 €*



47104 Dampflok BR 55 DB Ep. III 263,00 €*



47105 Dampflok BR 55 PKP Ep. III 288,00 €*



47106 Dampflok BR 431 MÁV Ep. III 288,00 €*



47107 Dampflok BR 55 Parteitag DR Ep. III 263,00 €*

Das Vorbild:

Die BR 62 war das Ergebnis der Bestrebungen des Reichsbahn-Zentralamtes, eine Serie von Einheitslokomotiven für verschiedene Einsatzgebiete zu entwickeln. Den Zuschlag für den Bau der Maschinen erhielt die Firma Henschel, welche 1928 insgesamt 15 Lokomotiven lieferte. Die DRG übernahm zunächst nur 62 001 und 002 und setzte sie im Ruhrgebiet ein. Die übrigen 13 Maschinen wurden erst 1932 in Dienst gestellt. Die anspruchsvolle Werrabahn zwischen Eisenach und Lichtenfels passte optimal zu den Maschinen und wurde zum Haupteinsatzgebiet. Nach dem Zweiten Weltkrieg verblieben sieben Maschinen in den westlichen Zonen, die übrigen acht im Osten. Im Jahr 1972 schied die 62 1007-4 als Letzte ihrer Art bei der Deutschen Reichsbahn aus dem Plandienst aus.

FORM VARIANTE

2025

II / 2025
Bildretusche



Dampflok BR 62 DB Ep. III

47144

47145 **PIKO TrainSound®** onboard

Mit TT Kurzkupplung!

309,00 €*

429,00 €*



Dampflok BR 62 DR Ep. III

47140

47141 **PIKO TrainSound®** onboard

Mit TT Kurzkupplung!

309,00 €*

429,00 €*

MODELL-HIGHLIGHTS

- Freier Durchblick zwischen Rahmen und Kessel
- Feine Radsterne samt Schwimmhäuten und filigranem Bremsgestänge
- Liebevoll gestalteter Führerstand und digital schaltbarer Beleuchtung und Feuerbüchsfackern
- Hohe Zugkräfte dank starkem Motor und Zinkdruckgussrahmen mit zusätzlichen Gewichten in Rauchkammer und Kessel

Zur Modellvorstellung auf Youtube



Passendes Zubehör:

#46502 PSD XP Next18 (siehe Seite 38)



#46554 PSD XP S BR 62 Next18 (siehe Seite 38)



Für alle Dampfloks BR 62 gilt:

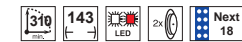

FORM VARIANTE

2025

II / 2025



Foto: Robin Fell, Slg. Eisenbahnstiftung

Dampflok BR 62 DR Ep. IV

47142

47143 **PIKO TrainSound®** onboard

Mit TT Kurzkupplung!

309,00 €*

429,00 €*



Zur Modellvorstellung
auf Youtube

Passendes Zubehör:

#46502 PSD Next18
(siehe Seite 38)



#46550 PSD XP S BR 83.10
Next18 (siehe Seite 38)



Für alle Dampfloks BR 83.10 gilt:

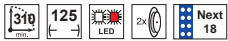

Dampflok BR 83.10 DR Ep. III

47124

47125

Mit TT Kurzkupplung!

300,00 €*

410,00 €*

MODELL-HIGHLIGHTS

- Hervorragende Wiedergabe der Proportionen
- Zahlreiche separat angesetzte Bauteile und sehr hohe Detaillierung
- Feines Bremsgestänge mit Treib- und Kuppelstangen aus Metall
- Digital schaltbare Beleuchtungen in Führerstand und Fahrwerk



47123 Dampflok BR 83.10 DR Ep. III

410,00 €*





**NEU
2025**



II / 2025
Bildretusche

Zur Modellvorstellung
auf Youtube



Passendes Zubehör:

#46502 PSD XP Next18
(siehe Seite 38)



#46551 PSD XP S BR 93
Next18 (siehe Seite 38)



47136 DampfloK BR 93 DRG Ep. II

294,00 €*

Abbildung entspricht
Original-Modellgröße

Mit TT Kurzkupplung!

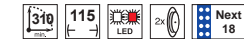

Für alle Dampfloks BR 93 gilt:

MODELL-HIGHLIGHTS

- Perfekt maßstäbliche Umsetzung der preußischen DampfloK
- Zahlreiche separat angesetzte Bauteile, wie Kesselleitungen, Sandfallrohre, Glocke, Pfeife, Leitern u.v.m.
- Feine Speichenräder mit filigranem Bremsgestänge
- Detaillierter Führerstand mit digital schaltbaren Beleuchtungen



DampfloK BR 93 DR Ep. IV

Mit TT Kurzkupplung!

47132

294,00 €*

47133 onboard

417,00 €*



DampfloK BR 93.0 DR Ep. III

Mit TT Kurzkupplung!

47130

294,00 €*

47131 onboard

417,00 €*



DampfloK BR 93 DB Ep. III

Mit TT Kurzkupplung!

47134

294,00 €*

47135 onboard

417,00 €*



Zur Modellvorstellung der BR 150 auf Youtube

Passendes Zubehör (BR 150):

#46502 PSD Next18 (siehe Seite 38)



#46548 PSD XP S BR 150 Next18 (siehe Seite 38)



Passendes Zubehör (BR 151):

#56122 PIKO Digital-Decoder 8-polig NEM 652 (siehe Seite 38)



Für alle E-Loks BR 150 gilt:



Für alle E-Loks BR 151 gilt:



47464 Elektrolok BR 150 DB Ep. IV

229,00 €*



Elektrolok BR E 50 DB Ep. III

Mit TT Kurzkupplung!

47466

229,00 €*

47467

350,00 €*

MODELL-HIGHLIGHTS DER BR 150

- Ausführungen mit passenden Stromabnehmern aus Metall
- Hohes Eigengewicht und zwei Haftreifen für hohe Zugkräfte
- Digital schaltbare Beleuchtungen in Maschinenraum und Führerstand

Exklusiv bei PIKO Shop System Händlern:



E-Lok 151 129 Retro Railpool DB AG Ep. VI

47209

129,00 €*

47210

239,00 €*

Mit TT Kurzkupplung!



47461 Elektrolok BR 150 DB AG Ep. V 350,00 €*



47208 Elektrolok BR 151 DB AG Ep. VI

124,00 €*

Mit TT Kurzkupplung!

ELEKTROLOK TRAXX 3

**NEU
2025**



III / 2025

Foto: Jaroslav Wagner

Elektrolok BR 388 Metrans ČD Cargo Ep. VI

47808

47809

Mit TT Kurzkupplung! 215,00 €*

339,00 €*

Zur Modellvorstellung
auf Youtube



Passendes Zubehör:

#56500 PSD XP PluX22
(siehe Seite 38)



#46547 PSD XP S BR 187
PluX22 (siehe Seite 38)



Für alle E-Loks Traxx 3 gilt:

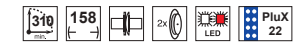

47457 Elektrolok BR 187 DB AG
Ep. VI

210,00 €*



47458 Elektrolok BR 388
ČD Cargo Ep. VI

210,00 €*



Mit TT Kurzkupplung!



47802 Elektrolok BR 147
DB AG Ep. VI

210,00 €*



Mit TT Kurzkupplung!



Elektrolok BR 187 EP Cargo Ep. VI

47800

210,00 €*

47801

339,00 €*

Mit TT Kurzkupplung!



Elektrolok BR 388 Regiojet Ep. VI

47804

215,00 €*

47805

339,00 €*

Mit TT Kurzkupplung!



Zur Modellvorstellung auf Youtube

Passendes Zubehör:

#56500 PSD XP PluX22 (siehe Seite 38)



#46545 PSD XP S Vectron PluX22 (siehe Seite 38)



Für alle E-Vectron gilt:

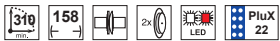

47394 Elektrolok BR 193 DB AG „Güter gehören auf die Schiene“ Ep. VI

220,00 €* Mit TT Kurzkupplung!



47390 Elektrolok Vectron Metrans Ep. VI

220,00 €*



47803 Elektrolok BR EU46 CargoUnit Ep. VI

220,00 €* Mit TT Kurzkupplung!



47391 Elektrolok Vectron DB AG Ep. VI

220,00 €*

NEU 2025



47806 Elektrolok Vectron EU46 PKP Cargo Ep. VI

220,00 €* Mit TT Kurzkupplung!

Abbildung entspricht Original-Modellgröße

1 / 2025 Bildretusche



Elektrolok BR 193 Railpool PIKO Ep. VI

47392
47393

220,00 €*
330,00 €*

Mit TT Kurzkupplung!

Für alle Tauri gilt:

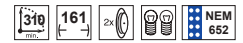

47436 Elektrolok Taurus „Flixtrain“ Ep. VI 112,00 €*



47437 Elektrolok Taurus MÁV-Start Ep. VI 120,00 €*

MODELL-HIGHLIGHTS

- Exzellente Laufeigenschaften
- Hohe Zugkraft
- Feine Metallstromabnehmer
- Feinste Lackierung und Bedruckung



47438 Elektrolok BR 182 DB AG Ep. VI 112,00 €*



Foto: Henning Folz

47440 Elektrolok BR 182 DB AG Netz Ep. VI 112,00 €*

Mit TT Kurzkupplung!

**NEU
2025**

I / 2025
Bildretusche



47439 Elektrolok BR 1116 Sparda ÖBB Ep. VI 119,00 €*

Mit TT Kurzkupplung!



47441 Elektrolok BR 182 Taurus D-Ticket DB AG Ep. VI

112,00 €*

Mit TT Kurzkupplung!



Zur Modellvorstellung
auf Youtube

Passendes Zubehör:

#46502 PSD XP Next18
(siehe Seite 38)



#46549 PSD XP S BR S499.1
Next18 (siehe Seite 38)



Für alle E-Loks BR S499.1 gilt:

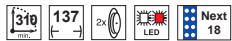

NEU
2025



Foto: Michal Hasek

Elektrolok Rh S489.0 Laminátka ČSD Ep. IV

47548

262,00 €*

47549 **PIKO TrainSound®** onboard

385,00 €*

Mit TT Kurzkupplung!



NEU
2025

II / 2025

Foto: Jaroslav Wagner

47551 Elektrolok Laminátka Reihe 230
ČD Cargo Ep. V

262,00 €*



Mit TT Kurzkupplung!



IV / 2025
Bildretusche

47550 Elektrolok Laminátka Reihe 240 ČD Cargo Ep. VI

262,00 €*



Mit TT Kurzkupplung!



47543 Elektrolok Laminátka Reihe 240 ČD Cargo Ep. VI
PIKO TrainSound® onboard

385,00 €*



Mit TT Kurzkupplung!



Elektrolok BR 240 ZSSK Ep. VI

47544

262,00 €*

47545 **PIKO TrainSound®** onboard

385,00 €*

Mit TT Kurzkupplung!



Elektrolok BR 240 ČD Ep. V

47546

262,00 €*

47547 **PIKO TrainSound®** onboard

385,00 €*

Mit TT Kurzkupplung!



Elektrolok BR S499.1 ČSD Ep. IV

47540

262,00 €*

47541 **PIKO TrainSound®** onboard

385,00 €*

Das Vorbild:

Mitte der 1970er-Jahre entstanden die robusten Maschinen der Baureihe S499.02 als Weiterentwicklung der S499.0. Der Lokkasten wurde aus Kostengründen konventionell aus Stahlprofilen und -blechen gefertigt, anstelle von glasfaserverstärktem Kunststoff. Zwischen 1975 und 1981 wurden 86 Exemplare bei der ČSD in Dienst gestellt und waren sowohl vor Güter- als auch Personenzügen im Einsatz. Ab 1988 erfolgte die Umzeichnung zur Baureihe 242. Nach Auflösung der Tschechoslowakei gingen alle Lokomotiven in

den Bestand der Tschechische Staatsbahn (ČD), wo sie bis heute im Einsatz sind. Die PIKO S499.02 überzeugt durch erhabene Modellqualität. Diese zeigt sich in der präzisen Wiedergabe des Lokkastens, dem detailliert eingerichteten Maschinenraum und dem filigran ausgearbeiteten Fahrwerk. Digital schaltbare Beleuchtungen in den Führerständen und im Maschinenraum setzen das Modell perfekt in Szene und das Soundmodell überzeugt durch authentische Fahrzeuggeräusche und landestypische Durchsagen.

Zur Modellvorstellung auf Youtube



Passendes Zubehör:

#46502 PSD XP Next18 (siehe Seite 38)



#46553 PSD XP S BR S499.02 Next18 (siehe Seite 38)



Für die E-Lok BR S499.02 gilt:

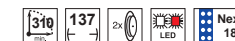

Elektrolok BR S499.02 ČSD Ep. IV

47480

47481 **PIKO TrainSound®** onboard

Mit TT Kurzkupplung!

250,00 €*

370,00 €*

NEU
2025



47482 Elektrolok Reihe 242 ČD Cargo Ep. VI

250,00 €*

Mit TT Kurzkupplung!

IV / 2025
Bildretusche

NEU
2025



IV / 2025

Foto: Michal Hasek

47483 Elektrolok Reihe 242 ČSD Cargo Ep. V

250,00 €*

Mit TT Kurzkupplung!

Das Vorbild:

Die BR 118 der DR war die größte in der DDR gebaute Diesellok und wurde beim VEB Lokomotivbau „Karl Marx“ in Potsdam-Babelsberg gefertigt. Die Lok wurde entwickelt, um veraltete Dampflokomotiven zu ersetzen. Die Serienproduktion erfolgte ab 1963. Eine sechsachsige Version für den Einsatz auf Nebenbahnen wurde bereits mit weiterentwickelten 1.000-PS-Motoren ausgeliefert, denen bei späterem Motortausch eine

1.200-PS-Variante folgte. Die BR 118 wurde universell eingesetzt und beförderte sowohl Schnell- als auch schwere Güterzüge. Im Jahr 1995 schieden die letzten Exemplare aus dem Betriebsdienst der DB AG. Bei einigen Privatbahnen konnten die robusten Lokomotiven erheblich länger im Einsatz beobachtet werden.



47280 Diesellok BR 118 DR Ep. IV, 4-achsig

165,00 €*  



47284 Diesellok V 180 DR Ep. III, 4-achsig

165,00 €*  

NEU
2025



47285 Diesellok BR 118 FDJ DR Ep. IV, 4-achsig

165,00 €* Mit TT Kurzkupplung!  

II / 2025
Bildretusche



47291 Diesellok V 180 DR Ep. III, 6-achsig

175,00 €*



Passendes Zubehör:

#56502 PSD XP PluX16
(siehe Seite 38)



#46552 PSD XP S BR 118
PluX16 (siehe Seite 38)



Für alle E-Loks BR 118 /
BR 228 / V 180 gilt:

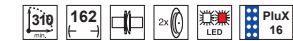

47290 Diesellok BR 118 DR Ep. IV, 6-achsig

175,00 €*



MODELL-HIGHLIGHTS

- Vorbildspezifische Gehäuse mit stimmigen Lüftungsgittern, Klappen und Handstangen
- Rahmen und Drehgestelle mit feinen Gravuren
- Vorbildgerechte Umsetzung mit vier oder sechs Achsen
- Moderne PluX16-Schnittstelle für unkomplizierte Digitalisierung und Sound-Nachrüstung



47295 Diesellok BR 228 DB AG Ep. V, 6-achsig

175,00 €*



Mit TT Kurzkupplung!



Zur Modellvorstellung
auf Youtube

Passendes Zubehör:

#56500 PSD XP PluX22
(siehe Seite 38)



#46543 PSD XP S BR 119
PluX22 (siehe Seite 38)



Für alle Dieselloks BR 119 / 219 gilt:

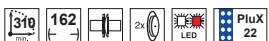

47346 Diesellok BR 219 DR
Ep. IV, Spitzlicht unten

173,00 €*  



47350 Diesellok BR 119 DR
Ep. IV, Spitzlicht oben

173,00 €*  
Mit TT Kurzkupplung!



47347 Diesellok BR 219 DR
Ep. IV, Spitzlicht oben

173,00 €*  



47348 Diesellok BR 219 DB AG
Ep. V, Spitzlicht unten

173,00 €*  



47351 Diesellok BR 119 Museum DB AG Ep. VI,
Spitzlicht unten

179,00 €*  
Mit TT Kurzkupplung!

Probefahrt



47349 Diesellok BR 119 DR Ep. IV, Spitzlicht oben

173,00 €*  
Mit TT Kurzkupplung!

MODELL-HIGHLIGHTS

- Detailliert ausgeführte Drehgestelle mit scharfen Gravuren
- Stimmige und konturenscharfe Lackierung und Bedruckung
- Kardanwellenantrieb über vier Radsätze und Zinkdruckguss-Rahmen für hohe Zugkräfte
- Moderne PluX16-Schnittstelle für unkomplizierte Digitalisierung und Sound-Nachrüstung



Passendes Zubehör:

#56502 PSD XP PluX16
(siehe Seite 38)



#46542 PSD XP S BR 130
PluX16 (siehe Seite 38)



Für alle Dieselloks BR 130 / 131 gilt:

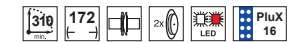

47327 Diesellok BR 131 DR Ep. IV

174,00 €*



47328 Diesellok BR 130 DR Ep. IV

174,00 €*



Mit TT Kurzkupplung!



47329 Diesellok BR 231 DR Ep. IV

174,00 €* Mit TT Kurzkupplung!



DIESELLOK BR 223 UND VECTRON

Passendes Zubehör:

#56503 PSD XP 8-pol
(siehe Seite 38)



#56500 PSD XP Plux22
(siehe Seite 38)



Für alle BR 223 gilt:

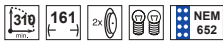

Für alle Vectron gilt:

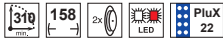

47574 Diesellok BR 223 MRB Ep. VI

115,00 €*

Mit TT Kurzkupplung!



47573 Diesellok BR 223 Rail & Sea Ep. VI

115,00 €*

Mit TT Kurzkupplung!

**NEU
2025**



47807 Diesellok Vectron BR 247 DB Cargo Ep. VI

199,00 €*

Mit TT Kurzkupplung!

II / 2025
Bildretusche

DIESELLOK TGK 2



47523 Diesellok TGK 2 T203
Kaluga Privatbahn Ep. VI 174,00 €*



47524 Diesellok TGK 2-M RŽD Ep. IV 174,00 €*



47520 Diesellok TGK 2 DR Ep. IV 174,00 €*



47525 Diesellok TGK 2
Bundeswehr Ep. V 174,00 €*
Mit TT Kurzkupplung!

Zur Modellvorstellung
auf Youtube



Passendes Zubehör:

#46502 PSD XP Next18
(siehe Seite 38)



#46541 PSD XP S TGK 2
Next18 (siehe Seite 38)



Für alle Dieselloks TGK 2 gilt:



Das Vorbild:

Zu Beginn der 1960er-Jahre entwickelte die Maschinenfabrik Kaluga in Russland, als stärkere Ausführung und Weiterentwicklung zur gleichzeitig ausgelieferten Rangierlokomotive TGK, die zweiachsige Diesellokomotive TGK 2 mit hydraulischer Kraftübertragung. Die Rangier- und Industrielokomotive wurde in verschiedenen Serien und Ausführungen zwischen 1960 und 2008 in einer Anzahl von über 9.000 Exemplaren hergestellt. Heute sind noch eine ganze Reihe der Lokomotiven im gesamten Gebiet der ehemaligen UdSSR und teilweise auch noch in Deutschland bei Werkbahnen im Einsatz.

**NEU
2025**

Bildretusche

Passendes Zubehör:

#46400 PIKO SmartDecoder 4.1
6polig (siehe Seite 38)

Dec

#56502 PSD XP PluX16
(siehe Seite 38)



Für die Diesellok BR 290 / 294 gilt:

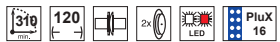

Für die Diesellok G 1206 gilt:

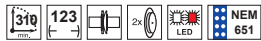

47268 Diesellok BR 290 DB Ep. IV

Mit TT Kurzkupplung! 180,00 €*



47267 Diesellok BR 290 rot DB Ep. IV

180,00 €*



47266 Diesellok BR 294 DB AG Ep. VI

180,00 €*



47220 Diesellok G 1206 EH Ep. VI

159,00 €*



47231 Diesellok G1206 Infraleuna Ep. VI

159,00 €*

Mit TT Kurzkupplung!

**NEU
2025**

IV / 2025

Foto: Sören Statz

DIESELLOK V 15 / V 23 / BR 102 / BR 102.1



47303 Diesellok BR 102 DR Ep. IV

160,00 €*



47308 Diesellok V 15 blau DR Ep. III

160,00 €*



47309 Diesellok V 23
Mansfeld Kombinat Ep. IV

160,00 €*

Mit TT Kurzkupplung!



47310 Diesellok V 23 Soda Ep. V

160,00 €*

Mit TT Kurzkupplung!



47503 Diesellok BR 102.1 DR Ep. IV, orange

173,00 €*

**NEU
2025**



IV / 2025
Bildretusche

47504 Diesellok BR 312 EBS Ep. VI

173,00 €*

Mit TT Kurzkupplung!

Passendes Zubehör:

#56502 PSD XP Plux16
(siehe Seite 38)



#46502 PSD XP Next18
(siehe Seite 38)



Für alle Dieselloks V 15 / V 23 /
BR 102 gilt:



Für alle Dieselloks BR 102.1 gilt:



Für alle Dieselloks V 60 / BR 106 / BR 344 gilt:

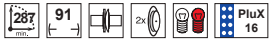

Passendes Zubehör:

#56502 PSD XP PluX16
(siehe Seite 38)



#46544 PSD XP S V 60
PluX16 (siehe Seite 38)



47361 Diesellok BR 106.2-9 DR Ep. IV 179,00 €*



47366 Diesellok BR V 60 orange DR Ep. III 179,00 €*



47369 Diesellok BR 345 SKL Ep. VI 179,00 €*
Mit TT Kurzkupplung!



47368 Diesellok BR 344 DR Ep. V 179,00 €*
Mit TT Kurzkupplung!



47360 Diesellok V 60.10 DR Ep. III 179,00 €*



47367 Diesellok BR V 60 DR Ep. III 179,00 €*

Mit TT Kurzkupplung!



47007 Elektrotriebzug ICE 3 DB AG Ep. V

210,00 €*      

Für alle ICE 3 Sitzwagen gilt:

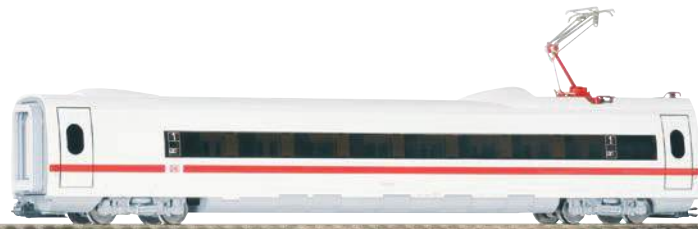

47690 ICE 3 Sitzwagen 1. Kl. DB AG Ep. V mit Stromabnehmer

52,99 €* 



47691 ICE 3 Sitzwagen 2. Kl. DB AG Ep. V

49,99 €* 









Für Elektrotriebzug BR 442 gilt:
Passendes Sound-Modul #46191



Foto: Abellio GmbH



47246 Elektrotriebzug BR 442
3-tlg. Abellio Ep. VI









293,00 €*        

**NEU
2025**

II / 2025
Bildretusche



47247 Elektrotriebwagen BR 442 2tlg. DB AG Ep. VI

271,00 €*        



UNSER „TAG DER OFFENEN TÜR“ 2024

Der 13. Tag der Offenen Tür bei PIKO stand ganz im Zeichen des 75-jährigen PIKO Jubiläums. Am 22. Juni 2024 kamen circa 14.000 PIKO Fans aus der ganzen Welt in Sonneberg zusammen, um diesen Meilenstein bei sonnigem Sommerwetter zu feiern.

Die PIKO Mitarbeiterinnen und Mitarbeiter hatten im Vorfeld ein buntes Programm organisiert und hießen die Modellbahnfreunde an zahlreichen Stationen herzlich Willkommen. Natürlich gab es wieder die Möglichkeit, an verschiedenen Verkaufsständen das neueste Lieblingsstück zu erwerben und sich das eine oder andere Schnäppchen zu sichern. Hier stießen insbesondere die PIKO Jubiläums- und Sondermodelle sowie die individuell bedruckbaren Wagen auf große Nachfrage. Auf dem Betriebsrundgang konnten bei laufender Produktion spannende Einblicke in die Herstellung unserer PIKO Modelle gewonnen werden. Wer sein Glück auf die Probe stellen wollte, konnte dies bei der Tombola tun und sich einen der zahlreichen Gewinne im Gesamtwert von 50.000 € sichern.

Auf die kleinsten Gäste warteten im Außenbereich eine Hüpfburg, eine Märchenbahn sowie eine große Gartenbahnanlage. An einer weiteren Station konnten Wagen bemalt und anschließend mit nach Hause genommen werden.

Wir danken allen Besuchern dafür, dass Sie das PIKO Jubiläum zu einem unvergesslichen Erlebnis gemacht haben. Die strahlenden Gesichter, der rege Austausch und das positive Feedback zeigen uns, dass die Modellbahn ein lebendiges Hobby ist, welches es vermag, Menschen aus Nah und Fern zusammenzubringen und über Generationen hinweg Freude schenkt.

Wir freuen uns heute schon auf ein Wiedersehen am 20. Juni 2026 bei uns in Sonneberg!



Der nächste „Tag der Offenen Tür“
bei PIKO findet statt am

20.06.2026

Das besondere Erinnerungsstück: PIKO Sondermodell zum TOFT 2024!

Nach der Wiedervereinigung 1990 wurde das Reisen zwischen der BRD und der DDR schlagartig vereinfacht. Diese plötzliche Entwicklung hatte zur Folge, dass die Bahnverwaltungen von Ost und West an Ihre Grenzen stießen. Um den entstandenen Bedarf zu decken, wurde die Transportkapazität der wenigen vorhandenen Verbindungen des „kleinen Grenzverkehrs“ zwischen DDR und BRD mit allen verfügbaren Fahrzeugen erhöht. Eine solche Situation greift unser TOFT-Zugset auf und steht somit stellvertretend für ein Jahr voller Emotionen, Umbrüche, Hoffnungen und bunter Zugarnituren.



H0 Personenzug Elektrolok BR 140 DB mit 2 Dosto DR und DB Personenwagen Ep. IV

58146 Gleichstrom

58147 Gleichstrom mit Sound, inkl. PSD XP S

58148 Wechselstrom mit Sound, inkl. PSD XP S



Foto: Hans-Joachim Müller

INDIVIDUALISIERTE BAHNMODELLE

Das perfekte Geschenk für alle Eisenbahn-Fans

Ob Geburtstag, Jubiläum, Firmenfeier, Vereinsveranstaltung oder ein Dankeschön, das von Herzen kommt: mit einem individuell bedruckten Bahnmodell schenken Sie garantiert immer große Freude und überraschen den Beschenkten.

Wählen Sie einfach eines der attraktiven Modelle im H0-, TT- oder G-Maßstab aus. Sie erhalten umgehend ein Freigabelayout und die Rechnung. Dann wird Ihr individuelles Bahnmodell produziert und innerhalb von 30 Tagen geliefert!

**In drei Schritten zu Ihrem original PIKO
Bahnmodell, bedruckt nach IHREN Wünschen!**



Foto und Text
auswählen

1



Foto und Text im angegebenen
Format sowie Kontaktdaten
per E-Mail an PIKO senden:

promotion@piko.de

2



Ihr individuelles
Geschenk trifft
per Postversand
bei Ihnen ein!

3



72402IB Tragwagen
mit 40 Ft. Container

65,00 €



71440IB
E-Lok Taurus

165,00 €



Für alle Rekowagen gilt:

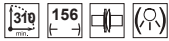

47613 Rekowagen 2. Klasse DB AG Ep. V

51,99 €*



47614 Rekowagen 2. Klasse DB AG Ep. V, andere Betriebsnummer

51,99 €*



47615 Rekowagen 2. Klasse mit Gepäckabteil DB AG Ep. V

51,99 €*



47610 Rekowagen 2. Klasse DR Ep. IV

51,99 €*



47605 Rekowagen 2. Klasse Bghw DR Ep. III andere Nummer

51,99 €*



47606 Rekowagen 2. Klasse mit Gepäckabteil BDghw DR Ep. III

51,99 €*



47616 Rekowagen 2. Klasse DR Ep. III
47617 Rekowagen 2. Klasse DR Ep. III, andere Nummer

51,99 €*

51,99 €*

Mit TT Kurzkupplung!

Das Vorbild:

Ab 1965 begann im Reichsbahnausbesserungswerk Halberstadt ein Rekonstruktions- und Neubauprogramm, bei dem aus Reisezugwagen sächsischer und preußischer Bauart vierachsige Rekowagen entstanden. Als charakteristische Merkmale galten Mittelgangaufteilung, Drehfalttüren und die Länge

über Puffer von nur 18,70 m. Die Wagen bewährten sich ausgezeichnet. Zusammen mit den Baureihen 118/119 prägten sie das typische Erscheinungsbild der DR.

Für alle Rekowagen gilt:

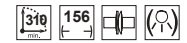

Für den G02-Wagen gilt:

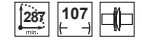

47680 2-tlg. Set Oberbaumesszug DR Ep. IV

92,99 €*

Mit TT Kurzkupplung!



47681 2-tlg. Set Reko-Wagen Versuchslackierung DR Ep. IV

105,00 €*

Mit TT Kurzkupplung!



47601 Rekowagen 2. Klasse DR Ep. IV, andere Betriebsnummer

51,99 €*



47611 Rekowagen 2. Klasse mit Gepäckabteil DR Ep. IV

51,99 €*

NEU
2025

III / 2025
Bildretusche



47618 Rekowagen Städteexpress Speisewagen DR Ep. IV

Mit TT Kurzkupplung! 51,99 €*

Die Abbildung 47601, 47611 und 47618 entsprechen Original-Modellgröße

Für alle Chemiekesselwagen gilt:



FORM NEU
2025

1 / 2025
CAD Zeichnung

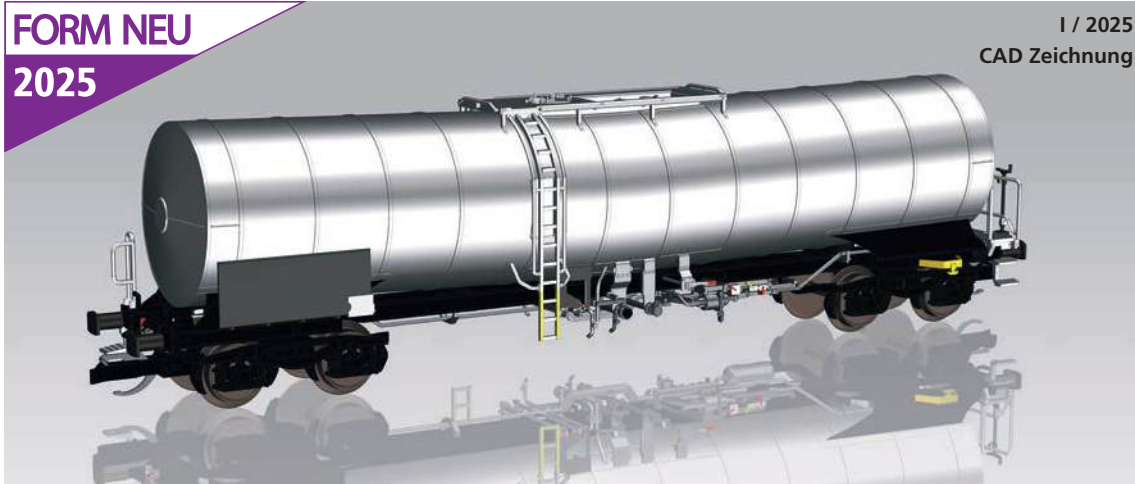

Das Vorbild:

Für den Transport von Chemikalien unterschiedlichster Art ist der mit einem Kessel aus Chromnickelstahl (V4A) ausgestattete Wagen ein unverzichtbares und modernes Transportmittel für viele Betriebe. Diese Wagen sind, einerseits durch Isolierung, andererseits durch eine Heizung, für den Transport verschiedenster Stoffe konzipiert. Bei einem Volumen von 72 m³ und einem Eigengewicht von 24,5 t können maximal bis zu 65,5 t zugeladen werden. Durch die Neigung des Tanks von 1,5% ist eine gute Restmengenentleerung gewährleistet. Zudem sind die Wagen mit der geräuschmindernden und damit umweltfreundlichen K-Sohle ausgestattet.



- | | |
|-------------------------------------|----------------------------------|
| 47780 Chemiekesselwagen VTG Ep. VI | 55,00 €*
55,00 €*
55,00 €* |
| 47781 Chemiekesselwagen GATX Ep. VI | |



MODELL-HIGHLIGHTS

- Verchromter Hochglanz-Kessel
- Detaillierter Wagenboden
- Zahlreiche freistehend montierte Bauteile

Abbildung zeigt retuschiertes Muster

Mit TT Kurzkupplung!



Weitere Informationen zum PIKO Messwagen



Dieses innovative Fahrzeug erfüllt die Wünsche zahlreicher Modellbahner. Mit dem Messwagen ist es möglich, eine komplette Anlage inklusive ihrer Steigungen präzise zu erfassen! Dank der WLAN-Verbindung werden die generierten Messdaten komfortabel in der Smartphone-App (Android und iOS) oder dem PC wiedergegeben. Äußerlich angelehnt an die Messfahrzeuge der Deutschen Reichsbahn überzeugt das attraktive Wagenmodell nicht nur durch modernste Technik im Inneren, sondern auch durch hohe Modellqualität.



MÖGLICHKEITEN IN DER APP UND AM PC

- Live Übertragung der Messdaten per WLAN Verbindung auf das Gerät

Zusätzliche Auswertungsmöglichkeiten mit der Software PIKO Analyst (#55051):

- Archivfunktion zur einfachen Zuordnung lokspezifischer Messdaten zu einer Lok
- **Exklusiv am PC:** Ermittlung von Durchschnittsgeschwindigkeit, Tageswegstrecke und -zeit einer Lok sowie grafische Darstellung der Messwerte in Diagrammform

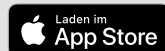

47770 Messwagen G02 DR Ep. IV mit Bremserhaus

235,00 €* Mit TT Kurzkupplung!

Mit TT Kurzkupplung!



Analog- und Digitalbetrieb

- **Live-Übertragung der Messwerte**
Mittels WLAN-Verbindung auf Smartphone und PC
- **Integrierte Stützbatterie**
Messung auf stromlosen Gleisabschnitten
- **Integrierte USB-Buchse**
Auslesen des Speichers, Laden der Stützbatterie
- **Steigungsmessung**
- **Geschwindigkeits- und Entfernungsmessung**
Ist-Geschwindigkeit (cm/s, m/s, km/h), Zurückgelegte Wegstrecke (cm, m, km)
- **Onboard-Speicher**
Erfassung der Messdaten ohne WLAN-Verbindung

Bildretusche
III / 2025

NEU
2025



47777 Gedeckter Güterwagen G02 VEB 41,99 €*
PIKO DR Ep. III Mit TT Kurzkupplung!



47769 Gedeckter Güterwagen G02 Zt 44,99 €*
Popovice ČSD Ep. III Mit TT Kurzkupplung!



47774 Gedeckter Güterwagen KPEV Ep. I 41,99 €*
Mit TT Kurzkupplung!



47765 Gedeckter Güterwagen G02 44,99 €*
MÁV Ep. III



47764 Gedeckter Güterwagen G02 44,99 €*
ČSD Ep. III



47761 Gedeckter Güterwagen G02 41,99 €*
DR Ep. III



47775 Gedeckter Güterwagen G02 41,99 €*
DB Ep. III Mit TT Kurzkupplung!



47767 Gedeckter Güterwagen G02 41,99 €*
DRG Ep. II Mit TT Kurzkupplung!



47776 Gedeckter Güterwagen 41,99 €*
G02 DR Ep. III Mit TT Kurzkupplung!

GEDECKTE GÜTERWAGEN

Bildretusche
1 / 2025

**NEU
2025**

Für alle G02-Wagen gilt:

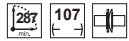

47779 Gedeckter Güterwagen KPEV Ep. I, mit Bremserhaus
41,99 €* Mit TT Kurzkupplung!



47768 Gedeckter Güterwagen G02 Zt ČSD Ep. III, mit Bremserhaus
44,99 €* Mit TT Kurzkupplung!



47778 Gedeckter Güterwagen Bier ČSD Ep. III, mit Bremserhaus
44,99 €* Mit TT Kurzkupplung!



47762 Gedeckter Güterwagen G02 Plaste DR Ep. IV, mit Bremserhaus
41,99 €*



47763 Gedeckter Güterwagen G02 ČSD Ep. III, mit Bremserhaus
44,99 €*



47766 Gedeckter Güterwagen G02 DRG Ep. II, mit Bremserhaus
41,99 €* Mit TT Kurzkupplung!



47032 2er Set Gedeckter Güterwagen G02 FIT DR Ep. III, mit/ohne Bremserhaus
81,99 €*



47033 2er Set Gedeckter Güterwagen G02 Fortschritt DR Ep. III, mit/ohne Bremserhaus
81,99 €*

Für alle Schüttgutwagen gilt:



Für #47747 / #47748 / #47749 / #47850 / #47851 gilt: Mit TT Kurzkupplungen können Radien ab 353 mm befahren werden.



47742 Schüttgutwagen Falns GATX Ep. VI 51,99 €*



47740 Schüttgutwagen Falns VTG Ep. VI 51,99 €*



47749 Schüttgutwagen Captrain Ep. VI 51,99 €*

Foto: Larne Sprenger

Mit TT Kurzkupplung!



47748 Schüttgutwagen Falns VKS Ep. VI 51,99 €*

Mit TT Kurzkupplung!



47747 Schüttgutwagen Falns ČD Cargo Ep. VI 51,99 €*

Mit TT Kurzkupplung!



47850 Schüttgutwagen Falls AWT Ep. VI 51,99 €*

Mit TT Kurzkupplung!

NEU
2025



47851 Schüttgutwagen Falns RBH Ep. VI

II / 2025
Bildretusche

51,99 €*

Mit TT Kurzkupplung!

CONTAINERTRAGWAGEN / ZEMENTSILOWAGEN

Für alle Containertragwagen gilt:

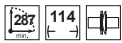

NEU
2025

II / 2025
Bildretusche

NEU
2025

II / 2025
Bildretusche



47728 Containertragwagen 1X 40' Intrans ČD Ep. V 39,99 €*

Mit TT Kurzkupplung!



47729 Containertragwagen 2x 20' PRS Ep. VI 41,99 €*

Mit TT Kurzkupplung!



46101 3er Set 40' Container 33,99 €* 46102 2er Set 20' Container „APL“ 22,99 €*



NEU
2025

I / 2025
Bildretusche



47727 Containertragwagen 2x 20' DR Container DSR Ep. IV 41,99 €*

Mit TT Kurzkupplung!



47726 Containertragwagen 1x 40' VEB PIKO Ep. IV 38,99 €*

Mit TT Kurzkupplung!

NEU
2025

I / 2025
Bildretusche



47757 Zementsilowagen Ucs-v VTG Ep. V 44,99 €*

Mit TT Kurzkupplung!



47755 Zementsilowagen DR Ep. IV mit Flicker 44,99 €*



47756 Zementsilowagen DR Ep. IV 44,99 €*

Mit TT Kurzkupplung!



47682 2-tlg. Zementsilowagen DB AG Soda Ep. V 89,90 €*

Mit TT Kurzkupplung!





Das neue, preisgünstige PIKO Digitalsystem ermöglicht einen einfachen und intuitiven Start in die Digitalsteuerung. Der updatefähige Handregler ist mittels WLAN-Verbindung mit der Zentrale gekoppelt und erlaubt uneingeschränkte Bewegung um die Anlage. Auf dem graphischen Farbdisplay sind alle relevanten Informationen übersichtlich einsehbar. Neben der Anlage, Verwaltung und Steuerung von Loks und Magnetartikeln können auch Fahrstraßen programmiert und der Fahrbetrieb automatisiert werden.

Dank voller DCC Kompatibilität mit RailCom® und RailCom Plus® melden sich geeignete Fahrzeuge selbstständig an der Zentrale an und können sofort in Betrieb genommen werden.



55823 PIKO SmartController^{wlan} 130,00 €*



55827 PIKO SmartBooster 3A 239,00 €*



55821 PIKO SmartControl^{wlan} Set 249,00 €*

- PIKO SmartController^{wlan}
- PIKO SmartBox^{wlan}
- Netzadapter 16 V / 36 W
- Schnellanleitung

Der PIKO SmartDecoder XP: Das Non-Plus-Ultra bei den PIKO Decodern

Die neueste Decoder-Generation aus dem Hause PIKO, der PIKO SmartDecoder XP – kurz PSD XP – bietet dem passionierten Modellbahner eine Fülle attraktiver Features.

Der PSD XP entspricht nicht nur den aktuellsten RCN-Normungen, sondern garantiert zudem eine einfache und vorbildnahe Steuerung der Modelle.



Nach dem Motto Plug & Play unterstützt der PSD XP alle gängigen Datenformate wie DCC mit RailComPlus®, mfx® (nicht bei Next18), Motorola.

Im Rahmen des erweiterten Function-Mappings sind beim PSD XP bis zu 68 Sonderfunktionen schaltbar. Bei der einfachen Programmierung hilft der PIKO SmartProgrammer.

Die integrierte 2,5 W Power-Endstufe sorgt für besondere Klangerlebnisse mit kraftvollem Sound über 8 Kanäle. Der Soundspeicher mit Platz für bis zu 8 Minuten Sound offeriert 32 Soundslots, welche auch mit eigenen Einzelsounds belegt werden können.

Der PSD XP unterstützt alle gängigen Bremsstreckenmodi, wobei drei unterschiedliche Anfahr- und Bremsverzögerungen aktivierbar sind. Darüber hinaus sind ABC Langsamfahrstrecken sowie ABC Pendelzugautomatik ab Werk integriert.

PIKO TrainSound® onboard zeichnet sich aus durch

- › Selbstständiges Erkennen, ob Lok im Zugverband oder solo fährt
- › Soundabhängige Beeinflussung der Funktionsausgänge und Motorsteuerung
- › Soundbeeinflussung durch anschließbaren Radsensor



- Einstellen von Digitalparametern Ihrer Decoder
- Einfaches und erweitertes Function Mapping
- Laden vorgefertigter Soundprojekte über integriertes WLAN Modul oder USB
- Aufspielen von Decoderdaten über den Gleisanschluss bei geschlossenem Fahrzeug
- Schnelle Soundübertragung über die SUSI Schnittstelle
- Einfügen eigener Sounds wie Bahnhofsdurchsagen, Rangierfunk, uvm.
- Unkomplizierte Bedienung über die kostenlose Software für Windows PC sowie als App für iOS und Android Geräte
- Einsetzbar als autonome Minizentrale z.B. für einen automatischen Pendelzugbetrieb

56415 PIKO SmartProgrammer

220,00 €*



PIKO SmartProgrammer App



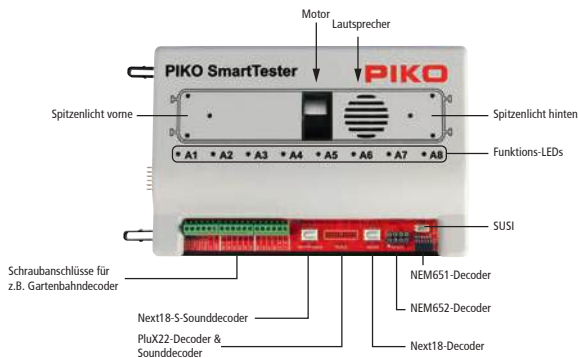



Kostenlos erhältlich Im Google Play Store, Apple App Store sowie für Microsoft Windows 10/11























- Einfaches und schnelles Testen von Lokfunktionen und Decodereinstellungen
- Direkte Rückmeldung über ausgelöste Funktionen durch den eingebauten Lautsprecher, einen Motor sowie LEDs für die Ausgänge A1 bis A8 und die Spitzenbeleuchtung vorne und hinten
- Schnittstellen der Nenngrößen N, TT und H0 sowie Anschlussmöglichkeiten von Decodern großer Spurweiten
- SUSI Schnittstelle für Soundmodule
- Über Steckverbindung mit dem PIKO SmartProgrammer und dem PIKO Smart Control_{wlan} kombinierbar

56416 PIKO SmartTester

180,00 €*

ART.-NR.	BEZEICHNUNG	
56122 36,99 €* PIKO Digital-Decoder 8-polig (NEM 652) Größe: 19,5 x 15,4 x 5 mm		
46212 38,99 €* PIKO Funktionsdecoder mini für Rekowagen Größe: 11 x 8 x 2,4 mm		
56128 6,35 €* Brückenstecker PluX		
56129 6,35 €* Brückenstecker für alle PIKO Hobby Loks, Gleichstrom- version, mit Lichtwechsel-Funktion mit digitaler Schnittstelle NEM 652		
46191 99,99 €* TT Soundmodul + Lautsprecher für Talent 2		Dec
46400 49,99 €* PIKO SmartDecoder 4.1 6-polig multiprotokoll (DCC, MM, Selectrix®, DC)		Dec
46401 49,99 €* PIKO SmartDecoder 4.1 PluX12 multiprotokoll (DCC, MM, Selectrix®, DC)		Dec
46502 49,99 €* PSD XP Next18 multiprotokoll (DCC, MM, DC)		
46505 122,00 €* PSD XP Sound Next18-S unbespielt		
46540 132,00 €* PSD XP Sound TT BR 55 Next18 + Lautsprecher		
46541 132,00 €* PSD XP Sound TT TGK2 Next18 + Lautsprecher		
46542 132,00 €* PSD XP Sound TT BR 130/131/231 PluX16 + Lautsprecher		
46543 132,00 €* PSD XP Sound TT BR 119 PluX22 + Lautsprecher		
46544 132,00 €* PSD XP Sound TT V60/BR 106 PluX16 + Lautsprecher		
46545 132,00 €* PSD XP Sound TT E-Lok Vectron PluX22 + Lautsprecher		
46546 132,00 €* PSD XP Sound TT D-Lok Vectron PluX22 + Lautsprecher		

ART.-NR.	BEZEICHNUNG	
46547 132,00 €* PSD XP Sound TT BR 187/147 PluX22 + Lautsprecher		
46548 132,00 €* PSD XP Sound TT BR 150 Next18 + Lautsprecher		
46549 132,00 €* PSD XP Sound TT BR S499.1 Next18 + Lautsprecher		
46550 132,00 €* PSD XP Sound TT BR 83.10 Next18 + Lautsprecher		
46551 132,00 €* PSD XP Sound BR 93 (T14) Next18 + Lautsprecher		
46552 132,00 €* PSD XP Sound TT BR 118 PluX16 + Lautsprecher		
46553 132,00 €* PSD XP Sound TT BR S499.02 Next18 + Lautsprecher		
46554 132,00 €* PSD XP Sound TT BR 62 Next18 + Lautsprecher		
46555 132,00 €* PSD XP Sound TT BR 243 Next 18 + Lautsprecher		NEU 2025
56500 49,99 €* PSD XP PluX22 multiprotokoll		
56502 49,99 €* PSD XP PluX16 multiprotokoll		
56503 49,99 €* PSD XP 8-pol. multiprotokoll		
56508 120,00 €* PSD XP Sound PluX16 unbespielt		
56330 10,99 €* Ersatzlautsprecher, eckig, 9 x 16 x 3 mm (6Ohm/0,7W) für BR 55 & TGK 2		
56332 10,99 €* Ersatzlautsprecher, eckig mit Rahmen, 15 x 25 x 6.4 mm (40Ohm/1-2W) für BR 130		
56333 10,99 €* Ersatzlautsprecher, oval, 13,5 x 19,5 x 4 mm (80hm/1W) für Talent 2, BR 118, BR 119/ BR 219, Elektro Vectron, Diesel Vectron, BR 147, BR 187		

ART.-NR.	BEZEICHNUNG	
46050 23,99 €* LED-Beleuchtungsbausatz für Rekowagen		
46020 9,99 €* Haftreifen 8 x 5,6 mm (10 St.) für TT Taurus, Herkules, BR 151		
46021 9,99 €* Haftreifen für ICE 3, 6,4 x 4,0 mm (10 St.)		
46241 4,99 €* Haftreifen 6,7 x 4,4 x 0,3 mm (10 St.) für TT BR 118/119		
46040 4,99 €* Kupplungs-Adapter für Tillig** Kurz- kupplung (1 Paar)		
46041 4,99 €* Kupplungs-Adapter für Tillig** Kurzkupplung (1 Paar) für BR 151		
46042 11,99 €* TT Kurzkupplung (8 Stück)		
46150 12,99 €* Stromabnehmer ICE 3 und Taurus		
46151 12,99 €* Einholm-Stromabnehmer BR 151		
46152 16,99 €* Scheren-Stromabnehmer BR 151		
46153 19,99 €* Stromabnehmer Vectron BR 193		
46154 19,99 €* Stromabnehmer BR 187/147 DSA 200 DB		
46155 19,99 €* Stromabnehmer BR 187 DSA 200 SBB		

Bahnepochen:



Epoche I 1835 – 1925

Beginn des Eisenbahnbaus und Entstehung zahlreicher Staats- und Privatbahnen.



Epoche II 1925 – 1945

Entstehung großer Staatsbahnverwaltungen wie DRG, BBÖ oder SBB. Vereinheitlichung von Vorschriften sowie der Normung im Fahrzeugbau.



Epoche III 1945 – 1970

Wiederaufbau und Beseitigen von Kriegsschäden im Eisenbahnwesen. Beginn der Ablösung der Dampfloks durch Diesel- und Elektrolokomotiven. Bau gemeinsamer Waggons mit anderen Staatsbahnen.



Epoche IV 1970 – 1990

Ende des Dampflokbetriebes. Einführung computergerechter Anschriften von Loks und Wagen. Ausmusterung von Vorkriegswagen.



Epoche V 1990 – 2007

Beginn des ICE-Zeitalters. Zusammenschluss von DB und DR. Einführung der verkehrsroten Farbe. Umstrukturierung der Bahn in Geschäftsbereiche. Indienststellung von modernen Loks und Triebwagen.



Epoche VI 2007 – heute

Neben den traditionellen Bahngesellschaften befahren zahlreiche private Eisenbahnverkehrsunternehmen die bestehenden Eisenbahnnetze im nationalen und internationalen Verkehr mit eigenen Fahrzeugen.

Zeichenerklärung:



Schnittstelle für Decoder nach NEM 651



Schnittstelle für Decoder nach NEM 652



Schnittstelle nach Next18



Schnittstelle PluX16 für Decoder nach NEM 658



Schnittstelle nach PluX22



Länge über Puffer



Kurzkupplungskinematik



Lichtwechsel weiß/weiß



Lichtwechsel weiß/rot



Lichtwechsel weiß/weiß mit LED



Lichtwechsel weiß/rot mit LED



Innenbeleuchtung nachrüstbar



Innenbeleuchtung



Anzahl Haftreifen



Kleinster empfohlener Radius



Sound nachrüstbar



mit Sound



PIKO SmartDecoder XP



PIKO SmartDecoder XP Sound



inkl. Decoder



Auslaufmodell
(lieferbar solange der Vorrat reicht)



Wagenanzahl

Eisenbahngesellschaften:

ČD

Tschechische Staatsbahnen

ČSD

Tschechoslowakische Bahnen

DB

Deutsche Bundesbahn

DB AG

Deutsche Bahn AG

DR

Deutsche Reichsbahn

DRG

Deutsche Reichsbahn-Gesellschaft

MÁV

Ungarische Staatsbahn

PKP®

Polnische Staatsbahnen

PKP® ist ein eingetragenes Warenzeichen und urheberrechtlich geschützt.

RŽD

Russische Staatsbahn

ÖBB

Österreichische Bundesbahnen

ŽSSK

Slowakische Staatsbahnen

Private Eisenbahngesellschaften:

Abellio

Unternehmen für Schienenpersonennahverkehr

AWT

Tschechisches Eisenbahnverkehrsunternehmen

Captrain

Deutsches Schienenlogistikunternehmen

CargoUnit

Polnischer Lokomotivvermieter

EBS

Erfurter Bahnservice

EH

Eisenbahn und Häfen GmbH

EP Cargo

Tschechisches Schienengüterverkehrsunternehmen

Flixbus

Deutsches Eisenbahnverkehrsunternehmen

GATX

Güterwagen-Vermietgesellschaft

InfraLeuna

Eigentümer der Infrastruktureinrichtungen am Standort Leuna

Metrans

Tschechisches Eisenbahnunternehmen

MRB

Mitteldeutsche Regiobahn

Railpool

Lokomotiv-Leasing Unternehmen München

Rail & Sea

Österreichisches Eisenbahnverkehrsunternehmen

RBH Logistic

Eine Tochter der DB Cargo AG

Regiojet

Tschechisches Eisenbahnverkehrsunternehmen

SKL

Schienen Komplex Logistik Magdeburg

VKS

Tschechische Güterwagen-Vermietungsgesellschaft

VTG

Vereinigte Tanklager und Transportmittel GmbH

EUROPÄISCHE EISENBAHN-HIGHLIGHTS IN TT VON PIKO

PIKO

Auch im Jahr 2025 bieten wir Ihnen bei PIKO wieder ein breites und internationales Sortiment an Modellen der Spur TT an. Unser Ziel ist es dabei, Modellbahnern weltweit den Spaß an unseren detaillierten Modellen näher zu bringen.



Diesellok V 60.10 DR Ep. III 
> Siehe Seite 24



Elektrolok BR EU46 CargoUnit Ep. VI 
> Siehe Seite 12



Elektrolok BR 151 DB AG Ep. VI 
> Siehe Seite 10



Elektrolok BR 388 Regiojet Ep. VI 
> Siehe Seite 11



Diesellok BR 223 Rail & Sea Ep. VI 
> Siehe Seite 20



Dampflok BR 431 MÁV Ep. III 
> Siehe Seite 6



4 015615 994251

Ihr Fachhändler

Titelbild zeigt retuschiertes H0 Modell.

PIKO Spielwaren GmbH | Lutherstraße 30 | 96515 Sonneberg, GERMANY
Tel. +49 (3675) 8972 - 0 | Fax +49 (3675) 8972 - 50 | hotline@piko.de



www.piko.de